



Le programme de tables ESSENS se compose de quatre types de pieds en polyéthylène 100% recyclables qui permettent de composer des tables dans une variété infinie de formats. Les bases sont disponibles dans une large gamme de couleurs standards et en option elles peuvent être finies dans toutes les couleurs de la carte RAL en mat ou brillant. Les plateaux sont fabriqués dans une grande variété de matériaux et de formats, ce qui permet de configurer des tables d'une seule pièce ou des tables par sections de taille infinie.

DESIGNER: Jonathan Prestwich



Après avoir terminé l'université en 1995 avec un diplôme en design industriel, Jonathan a quitté l'Angleterre pour travailler dans un studio de design à Boston au Massachusetts. Au cours de cette période de deux ans consacrée à l'éclairage et aux sièges, Jonathan a acquis une expérience précieuse et développé un enthousiasme pour le processus de conception. Jonathan est parti des États-Unis pour la France, travaillant pendant les six suivantes années avec Burkhard Vogtherr. Initialement, il s'agissait d'une courte expérience, mais plus Jonathan et Burkhard travaillaient ensemble, plus la relation de travail était étroite. En 2003, Jonathan s'installe à Londres où, après avoir brièvement travaillé avec Barber Osgerby, il crée son propre studio en 2004. Travailler avec d'autres designers lui avait donné une grande expérience non seulement dans la façon dont un produit prend vie mais aussi dans la connaissance de ce qui fait qu'un produit est un bon produit. Jonathan a réuni cette expérience avec le désir de fabriquer des produits pour la prochaine génération d'utilisateurs, fusionnant les influences de la nature et de la technologie moderne, dans le but de créer des produits simples, élégants et innovants.

PIÈTEMENTS

Ils sont produits en polyéthylène 100% recyclable.

Finitions en couleurs standards:

Blanc, anthracite, noir, sable, gris. Tous en mat.



BOO black G49 anthracite G42 grey M82 sand WO1 white

Finitions en couleurs composés:

Brun rouille, ciment. Tous en mat.

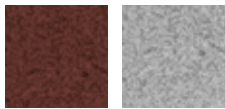

Rust brown Cement

Finitions métalliques:

Or, argent, cuivre.



Gold Silver Copper

Finitions optionnelles:

Les bases peuvent être peintes avec de la peinture époxy brillante ou mate.

Les couleurs standard BOO noir et WO1 blanc sont également disponibles en peinture brillante.



M56 P70 O25 Y62 V16 B40 B36 B44

En option, ils peuvent être peints de n'importe quelle couleur en appliquant une augmentation de 15% sur le prix de la peinture mate.



CONTREPOIDS

Pour éviter les coûts économiques et environnementaux liés au transport des matériaux de base (gravier ou sable), les bases ESSENS sont fournies sans contreponds de remplissage. Ces matériaux basiques et économiques peuvent être facilement achetés dans n'importe quel établissement à destination. Il est déconseillé de remplir les bases avec des produits liquides ou humides.

INCLASS peut fournir à la demande du client les bases remplies avec le Contrepoids (gravier marbré) correspondant à chaque taille de base.

Les contreponds recommandés sont les suivants:

Pied rond de 380: 25kg

Pied rond de 380 hauteur 108: 25kg

Pied rond de 500: 50kg

Pied rond de 650: 75kg

Pied oval: 40kg













	Hauter	Largeur	Fonds	Poids (kg)	Contrepoids recommandés (kg)	Tableaux maxima
 <p>ES10010BA</p>	72	48	48	5,2	25	  Ø100 90x90
 <p>ES10040BA</p>	108,5	48	48	6,8	25	  Ø90 80x80
 <p>ES10020BA</p>	72	62,3	62,3	10,4	50	  Ø140 120x120
 <p>ES10050BA</p>	72	77	77	13	75	  Ø200 160x160
 <p>ES10030BA</p>	72	40	70	6,1	40	Sans limite



TABLE TOPS MEASURES



	Chêne	Lacqué blanc/noir	HPL blanc/noir	HPL FENIX noir	HPL avec MDF	Marbre blanc Carrara	Marbre noir Marquina
	60cm	—	—	—	—	—	—
	70cm	—	—	—	—	—	—
	80cm	—	—	—	—	—	—
	90cm	—	—	—	—	—	—
	100cm	—	—	—	—	—	—
	120cm	—	—	—	—	—	—
	140cm	—	—	—	—	—	—
	160cm	—	—	—	—	—	—
	180cm	—	—	—	—	—	—
	200cm	—	—	—	—	—	—
	60x60cm	—	—	—	—	—	—
	70x70cm	—	—	—	—	—	—
	80x80cm	—	—	—	—	—	—
	90x90cm	—	—	—	—	—	—
	100x100cm	—	—	—	—	—	—
	120x120cm	—	—	—	—	—	—
	140x140cm	—	—	—	—	—	—
	160x160cm	—	—	—	—	—	—
	200x100cm	—	—	—	—	—	—
	220x120cm	—	—	—	—	—	—
	240x120cm	—	—	—	—	—	—
	260x120cm	—	—	—	—	—	—
	280x140cm	—	—	—	—	—	—
	300x140cm	—	—	—	—	—	—
	400x140cm	—	—	—	—	—	—
	500x140cm	—	—	—	—	—	—
	600x140cm	—	—	—	—	—	—
	700x140cm	—	—	—	—	—	—
	800x140cm	—	—	—	—	—	—

TABLE TOPS FINISHES

Plateaux laqués en mdf:

Fabriqués avec un panneau en MDF laqué de 22mm laqué avec des laques écologiques sans solvants avec un procédé à trois couches. Tous les bords sont biseautés. Ils sont adaptés pour une utilisation en intérieur.

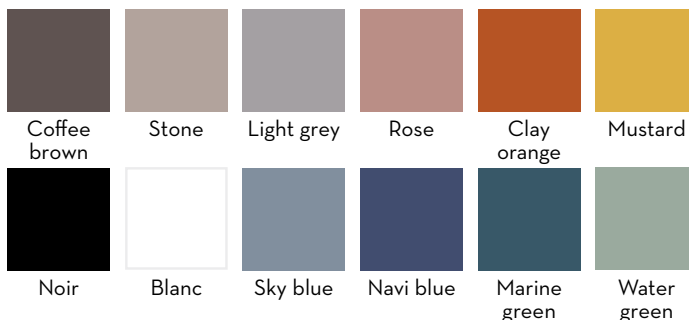

Plateaux en placage de chêne:

Fabriqués avec un panneau en MDF de 22mm avec le placage en chêne naturel. Tous les bords sont biseautés. Ils sont adaptés pour une utilisation en intérieur.

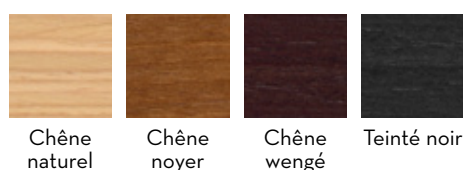

HPL avec MDF laminé:

Plateau HPL de 100 placage supérieur e inferieur. Intérieur en MDF de 22mm. Tous les chants sont biseautés et finis en laque écologique. Les plateaux en HPL peuvent avoir des variations de $\pm 1,5$ cm.

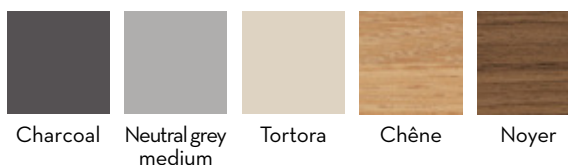

Plateaux standards en HPL:

Fabriqués avec un panneau massif en HPL de 12mm. Ils sont adaptés pour une utilisation extérieure et intérieure. Les plateaux en HPL peuvent avoir des variations de $\pm 1,5$ cm.

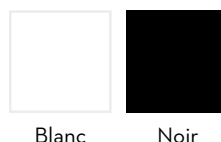

Plateaux HPL FENIX NTM:

Fabriqués avec un panneau massif HPN FENIX NTM de 12mm. Les panneaux en FENIX ont une surface avec une faible réflexion de la lumière, sont extrêmement opaques, ont une belle sensation soyeuse au tact, sont anti-empreintes digitales et grâce à la technologie des nanoparticules dont ils sont faits, les microrayures sont auto-réparables thermiquement. Les plateaux en HPL peuvent avoir des variations de $\pm 1,5$ cm.



Plateaux en marbre:

Ils sont fabriqués sur commande avec du marbre naturel poli de 20 mm dans les variétés NOIR MARQUINA et BLANC ARABESCATO. En standard, les bords sont biseautés.

IMPORTANT: Nos plateaux en marbre sont fournis en standard avec un traitement d'étanchéité, mais le marbre est un matériel poreux. Même après avoir été scellé, des renversements de certaines substances peuvent laisser des tâches sur la surface du marbre. Pour que le marbre conserve son aspect extraordinaire, des précautions, des soins et un entretien sont nécessaires

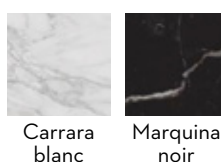

ACCESSOIRES D'ELECTRIFICATION

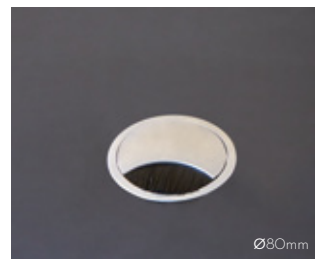

1

2

3

4

5

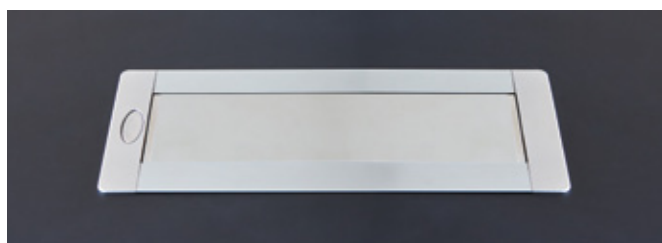

6

1. Accessoire de chargement wireless

2. Accessoire de chargement USB

3. Tour de connexion avec 4 prises Schuko. L'unité est cachée sous la surface du plateau lorsqu'elle n'est pas utilisée. En appuyant sur le couvercle, la tour de connexion s'élève sur la surface de travail.

4. En chrome mat.

5. Prise + Accessoire de chargement USB

6. Boîte de connexion avec mécanisme de rotation à 180°. La boîte pivote pour exposer ou masquer les connexions sur simple pression d'un bouton. Particulièrement adaptée pour accéder de deux côtés. Disponible en argent. 2 prises Schuko + 2 prises de recharge USB.

Pour d'autres types de connexions ou de configurations, contactez notre service clientèle.

GESTION DU CÂBLAGE

Round & square tables

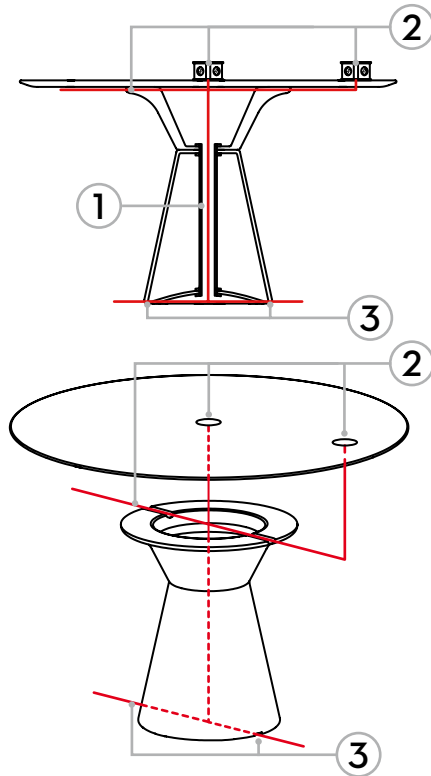

Oval & rectangular tables



4

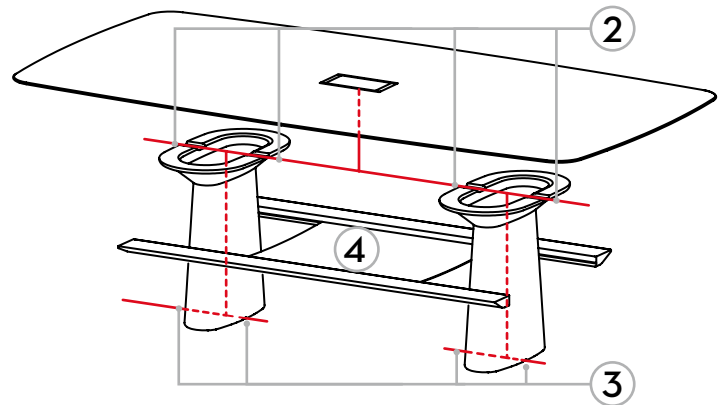

1. En option, les bases peuvent incorporer à l'intérieur un tube qui permet de transporter les câbles du haut de la table vers le sol à l'intérieur de la base de manière cachée.

2. Les câbles peuvent passer à travers la base au centre ainsi que des côtés.

3. Les bases incorporent des sorties pour les câbles au sol à la fois du centre et des côtés.

4. Pour s'adapter aux nouvelles façons de travailler avec les ordinateurs portables, les tablettes et les appareils mobiles, les tables conférence peuvent intégrer une resille textile sous le couvercle qui permet l'organisation des adaptateurs et des câbles.

CERTIFICATION & STANDARDS

- AIDIMA Quality Control Label



- The quality management system of INCLASS is certified in accordance with ISO 9001:2015 in all the design, manufacturing and sales procedures of its products.
 - INCLASS production processes are certified according to environmental ISO 14001:2015 quality standards and are carried out through the reduction of waste and energy consumption in order to minimise any impact on the environment.

WARRANTY

INCLASS MOBLES S.L. guarantees the products from the ESSENS collection against defective materials and workmanship for a period of 5 years from the purchase date. Any damage caused by misuse, negligence or accident as well as that arising from inadequate product maintenance is excluded from this warranty. Natural ageing and wear-and-tear of surface materials are also excluded. The establishment must demonstrate the date of purchase of the article with the corresponding invoice.

INCLASS will replace or repair any faulty products or parts free of charge and any further liability is excluded.